

HARZ EINBAU

HELBIG



MERKMALE

- Schlanker Wandstil mit sichtbarer Öffnung von 5,5 mm
- Montage: Einbau zwischen MDF-Platten oder Aufbau mit Clip-Profil (Hülse)
- Raster (Abstand zwischen 2 Löchern): 35 mm
- Die Löcher ermöglichen 2 Träger mit einer Stärke von 2 mm nebeneinander in dasselbe Profil einzuhängen.
- Möglichkeit zum Einhängen von E-Shelfs (Regalböden mit integrierter Beleuchtung)
- Für MDF-Platten bis zu 19 mm
- Profil aus anodisiertem Aluminium (natur oder schwarz), Träger aus gebürstetem oder schwarz lackiertem Edelstahl

HARZ EINBAU

PROFIL

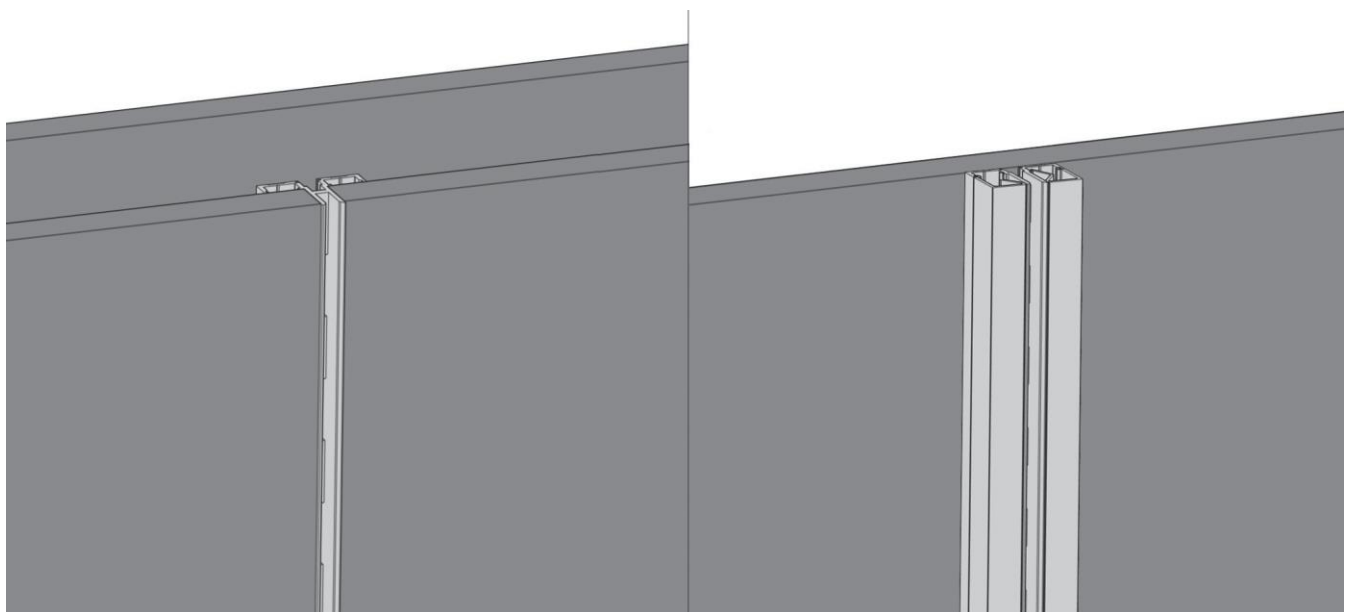
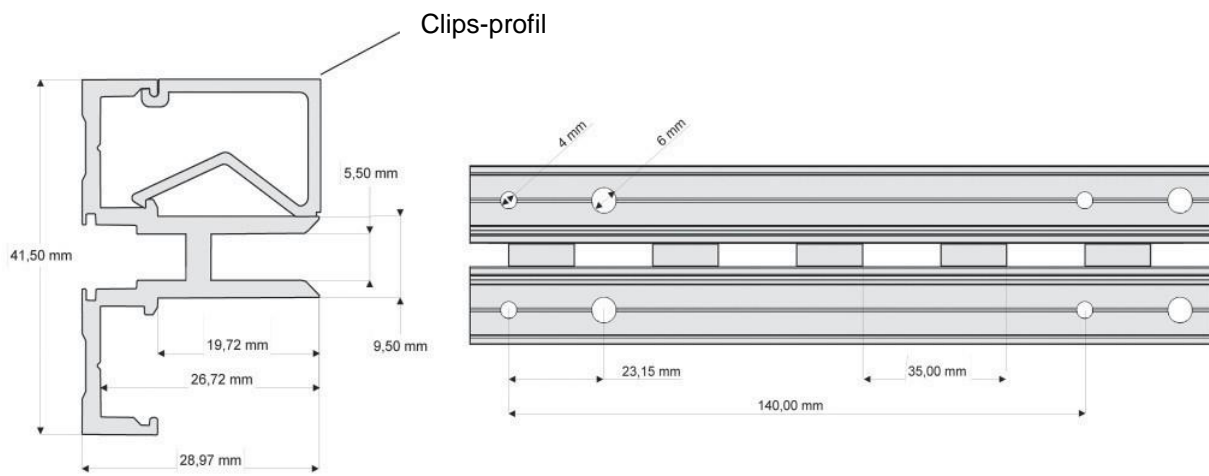

HARZ EINBAU

ART. N°	LANGE	MATERIAL	VERARBEITUNG	OBERFLACHE		LAGERWARE
VH7000.00	6000 mm	Aluminium	roh		Basisprofil	Ja
VH7000.11	6000 mm	Aluminium	anodisiert		Basisprofil	Ja
VH7000.18	6000 mm	Aluminium	anodisiert	Schwarz	Basisprofil	Ja
VH7001.00	6000 mm	Aluminium	roh		Clips-Profil	Ja
VH7001.11	6000 mm	Aluminium	anodisiert		Clips-Profil	Ja
VH7001.18	6000 mm	Aluminium	anodisiert	Schwarz	Clips-Profil	Ja
VH7002.99	1000 mm	Gummi		Grau	Gummiabdeckung	Nein
VH7002.88	1000 mm	Gummi		Schwarz	Gummiabdeckung	Nein

HARZ EINBAU

MONTAGE

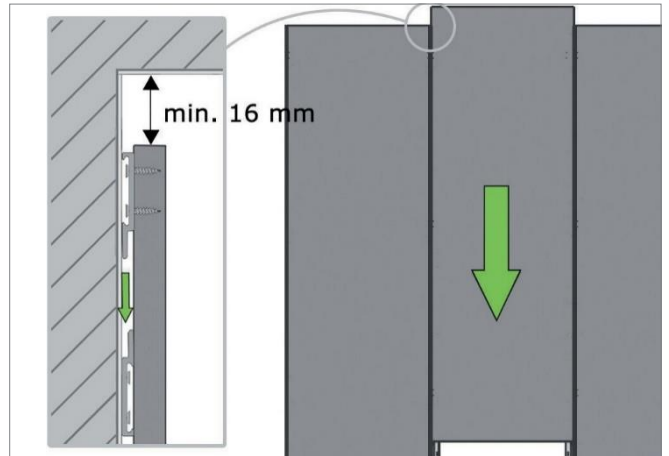
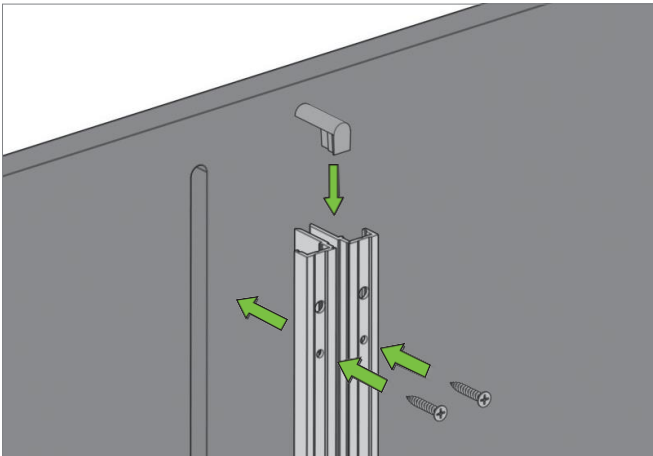

HARZ EINBAU

Empfohlener Achsabstand: 600 mm.

Montage durch Fräsen (linkes Bild) oder mit Z-Haken (rechtes Bild).

MONTAGE MIT Z-HAKEN

Pro halbem Meter 4 Z-Haken (2 am Profil, 2 an der Wand). Schrauben Sie alle Harz-Cube-Profile an die Wand, und hängen Sie die Paneele mit Hilfe der Z-Haken zwischen den Profilen ein.

MONTAGE IN VORSATZSCHALE.

6 mm tief in die Vorsatzwand fräsen. Profil oben und unten mit Abdeckung versehen

Profil mit der Rückseite an die Vorsatzwand schrauben

MONTAGE MT CLIPS-PROFILEN

Schrauben Sie das Profil an die Wand an. Bringen Sie links und rechts ein Clip-Profil an.

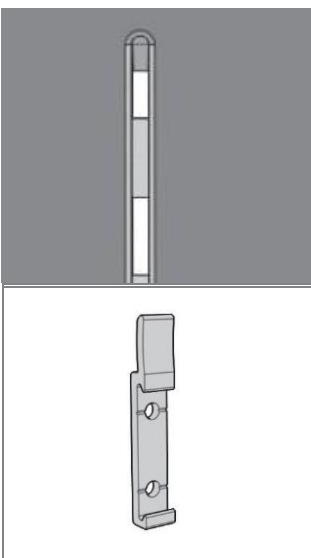

ENDSTÜCK

ART. N°	MATERIAL	OBERFLACHE	LAGERWARE
VH7099.9006	Plastik	grau	Ja
VH7099.9005	Plastik	Schwartz	Ja

Z-HAKEN

PROFIL 4 Z-Haken pro halben Meter (siehe „Technische Empfehlungen“)

ART. N°	BREITE	MATERIAL	LAGERWARE
19009	10 mm	Aluminium	Ja

HARZ EINBAU TRÄGER



E-SHELF STRUCTURE

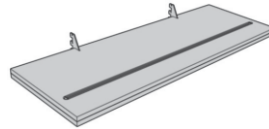
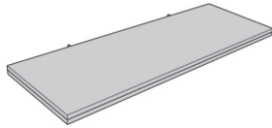

Aufbau = Protektor & 2 Träger, ohne
Tablar, andere Abmessungen
auf Anfrage

ART. N°	LÄNGE		LAGERWARE
VH90100	1080 mm	für Tablet-Van	Nein

TABLET-TRÄGER GEFALTET

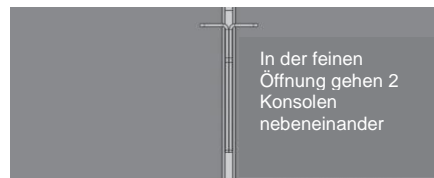
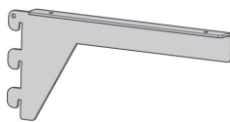

Für Holz- oder Glasetabletten Glaskappen
separat bestellen

ART. N°	DICKE	LÄNGE	MATERIAL	VERARBEITUNG	OBERFLACHE		LAGERWARE
VH7007D.46	2 mm	200 mm	Stahl	lackiert	Schwarz	rechts	Ja
VH7006D.46	2 mm	200 mm	Stahl	lackiert	Schwarz	links	Ja
VH7007D.55	2 mm	200 mm	rostfreier Stahl	gebürstet		rechts	Ja
VH7006D.55	2 mm	200 mm	rostfreier Stahl	gebürstet		links	Ja
VH7009D.46	2 mm	280 mm	Stahl	lackiert	Schwarz	rechts	Ja
VH7008D.46	2 mm	280 mm	Stahl	lackiert	Schwarz	links	Ja
VH7009D.55	2 mm	280 mm	rostfreier Stahl	gebürstet		rechts	Ja
VH7005D.46	2 mm	330 mm	Stahl	lackiert	Schwarz	rechts	Ja
VH7004D.46	2 mm	330 mm	Stahl	lackiert	Schwarz	links	Ja
VH7005D.55	2 mm	330 mm	rostfreier Stahl	gebürstet		rechts	Ja
VH7004D.55	2 mm	330 mm	rostfreier Stahl	gebürstet		links	Ja

SEITLICHER TABLET-TRÄGER



ART. N°	DICKE	LÄNGE	MATERIAL	VERARBEITUNG	FARBE		LAGERWARE
VH7016.9005	2 mm	330 mm	Stahl	lackiert	Schwarz	Paar	Ja

HARZ EINBAU TRÄGER

HELBIG

GLASKAPPE



ART. N°	MATERIAL		LAGERWARE
9508	Plastik	Für Glastablar auf tableträger gefaltet	Ja
9550	Plastik	in Kombination mit Fertigrahmen mit Tablet-träger	Ja

T-TABLET-TRÄGER

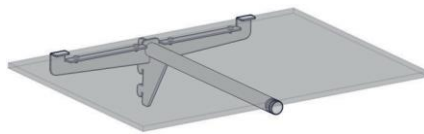
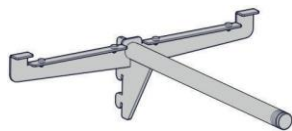

für Tablet bis 600x400x8 mm in Holz oder Glas

ART. N°	BREITE	TIEFE	Ø	MATERIAL	VERARBEITUNG	LAGERWARE
VH7037.55	350 mm	330 mm	20 mm	rostfreier Stahl	gebürstet	Nein

TABLET-TRÄGER FLACH

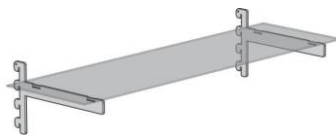
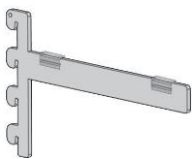

ART. N°	DICKE	LANGHE	MATERIAL	VERARBEITUNG	OBERFLACHE	LAGERWARE
VH7034.55	4 mm	200 mm	rostfreier Stahl	gebürstet		Nein
VH7010.55	4 mm	280 mm	rostfreier Stahl	gebürstet		Ja
VH7035.55	4 mm	330 mm	rostfreier Stahl	gebürstet		Ja
VH7010.46	4 mm	280 mm	Stahl	lackiert	grau	Ja

HARZ EINBAU

HELBIG

TRÄGER

TABLET-TRÄGER GEBOGEN

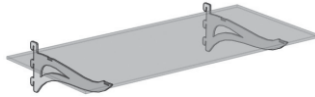
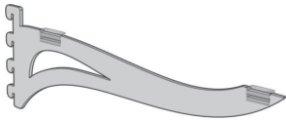

ART. N°	DICKE	LÄNGE	MATERIAL	VERARBEITUNG	LAGERWARE
VH7036.55	4 mm	330 mm	rostfreier Stahl	gebürstet	Nein

TABLET-TRÄGER RUND FÜR GLAS

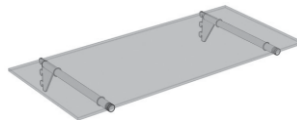

ART. N°	Ø	LÄNGE	MATERIAL	VERARBEITUNG	LAGERWARE
VH7021.55	20 mm	200 mm	Rostfreier stahl	gebürstet	Ja
VH7022.55	20 mm	280 mm	Rostfreier stahl	gebürstet	Ja
VH7023.55	20 mm	330 mm	Rostfreier stahl	gebürstet	Ja

mit O-Ringen aus Gummi

TABLET-TRÄGER RUND

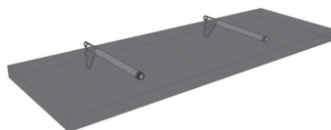
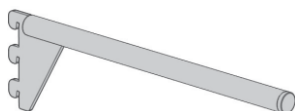

Für Holztablett

ART. N°	Ø	LÄNGE	MATERIAL	VERARBEITUNG	LAGERWARE
VH7027.55	20 mm	200 mm	Rostfreier stahl	gebürstet	Ja
VH7028.55	20 mm	280 mm	Rostfreier stahl	gebürstet	Ja
VH7029.55	20 mm	330 mm	Rostfreier stahl	gebürstet	Ja
VH9183.55	15 mm	220 mm	Rostfreier stahl	gebürstet	Ja
VH7072.9005	15 mm	330 mm	Stahl	Schwarz	Ja



HARZ EINBAU

HELBIG

TRÄGER

GLASKLEMMME GEFALTET



pro Paar / für Glas von 8 mm
Max. Glastiefe: 250 mm

ART. N°	TIEFE	HEIIGHTH	DICKE	BREITE	MATERIAL	VERARBEITUNG	LAGERWARE
VH7041.55	112 mm	100 mm	2 mm	2 mm	rostfreier Stahl	gebürstet	Ja

FERTIGRAHMEN MIT TABLET-TRÄGER

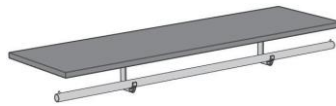
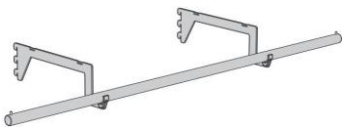

ART. N°	TIEFE	Ø	LANGE	MATERIAL	VERARBEITUNG	LAGERWARE
VH7283.55	330 mm	25 mm	1190 mm	rostfreier Stahl	gebürstet	Nein

RUM KONFEKTIONSRAHMEN

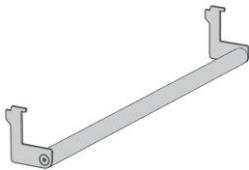

für Tablet-Träger **gefaltet** 330 mm

ART. N°	Ø	LÄNGE	MATERIAL	VERARBEITUNG	LAGERWARE
VH3027.55	25 mm	600 mm	rostfreier Stahl	gebürstet	Nein

HARZ EINBAU

HELBIG

TRÄGER

KONFEKTIONSRAHMEN

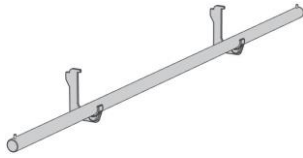

ART. N°	Ø	LANGE	MATERIAL	VERARBEITUNG	LAGERWARE
VH7042.55	25 mm	1190 mm	rostfreier Stahl	gebürstet	Nein

KONFEKTIONSRAHMEN

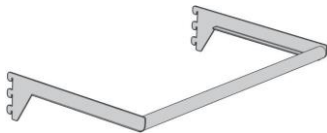

andere Abmessungen auf
Anfrage

ART. N°	TIEFE	Ø	LANGE	MATERIAL	VERARBEITUNG	LAGERWARE
VH70585.55	330 mm	25 mm	600 mm	rostfreier Stahl	gebürstet	Nein

FERTIGER RAHMEN



ART. N°	TIEFE	Ø	LANGE	MATERIAL	VERARBEITUNG	LAGERWARE
VH7257.55	330 mm	25 mm	1190 mm	rostfreier Stahl	gebürstet	Nein

HARZ EINBAU

HELBIG

TRÄGER

T-FERTIGERSRAHMEN



ART. N°	MATERIAL	VERARBEITUNG	LAGERWARE
VH7038.55	Rostfreier stahl	gebürstet	Nein

FRONTTRÄGER RUND MIT PIN



ART. N°	Ø	LANGE	MATERIAL	VERARBEITUNG	LAGER
VH7024.55	20 mm	200 mm	Rostfreier stahl	gebürstet	Ja
VH7025.55	20 mm	280 mm	Rostfreier stahl	gebürstet	Ja
VH7026.55	20 mm	330 mm	Rostfreier stahl	gebürstet	Ja

FRONTTRÄGER FLACH MIT PIN

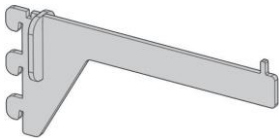

ART. N°	DICKE	LANGE	MATERIAL	VERARBEITUNG	LAGERWARE
VH7032.55	4 mm	200 mm	rostfreier Stahl	gebürstet	Nein
VH7033.55	4 mm	330 mm	rostfreier Stahl	gebürstet	Nein

HARZ EINBAU

HELBIG

TRÄGER

FRONTTRÄGER SCHRÄG

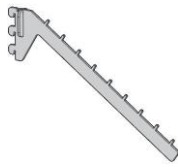

9 Pins

ART. N°	TIEFE	MATERIAL	VERARBEITUNG	LAGERWARE
VH7011.55	330 mm	rostfreier Stahl	gebürstet	Nein

QUERLATTE

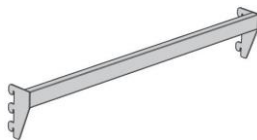

ART. N°	HOHE	DICKE	LANGE	MATERIAL	VERARBEITUNG	LAGERWARE
VH7057.55	30 mm	15 mm	600 mm	rostfreier Stahl	gebürstet	Ja

TRAGESTANGE

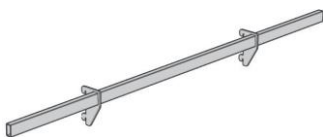

ART. N°	HOHE	DICKE	LANGE	MATERIAL	VERARBEITUNG	LAGERWARE
VH7067.55	30 mm	15 mm	1190 mm	rostfreier Stahl	gebürstet	Nein

HARZ EINBAU

TRÄGER



FRONTTRÄGERBLISTER



Für Querlatte

ART. N°	Ø	LANGE	MATERIAL	VERARBEITUNG	LAGERWARE
KOL7086.55	6 mm	120 mm	rostfreier Stahl	gebürstet	Nein

BLISTERHAKEN



Für Querlatte

ART. N°	Ø	LANGE	MATERIAL	VERARBEITUNG	LAGERWARE
KOL7133.33	6 mm	150 mm	stahl	verzinkt	einfach Ja
KOL7134.33	6 mm	220 mm	stahl	verzinkt	einfach Ja
KOL7136.33	4 mm	150 mm	stahl	verzinkt	doppelt Ja
KOL7137.33	4 mm	220 mm	stahl	verzinkt	doppelt Ja
KOL7143.33	6 mm	150 mm	stahl	verzinkt	einfach mit Preisschild Ja
KOL7144.33	6 mm	220 mm	stahl	verzinkt	einfach mit Preisschild Ja
KOL7146.33	4 mm	150 mm	stahl	verzinkt	doppelt mit Preisschild Ja
KOL7147.33	4 mm	220 mm	stahl	verzinkt	doppelt mit Preisschild Ja

FRONTTRÄGER RUND MIT PIN

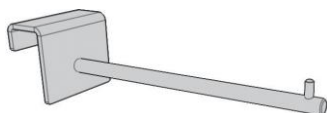

Für
Tragestange

ART. N°	Ø	LANGE	MATERIAL	VERARBEITUNG	LAGERWARE
KOL7088.55	10 mm	150 mm	rostfreier Stahl	gebürstet	Nein
KOL7089.55	10 mm	200 mm	rostfreier Stahl	gebürstet	Nein
KOL7090.55	10 mm	300 mm	rostfreier Stahl	gebürstet	Nein

HARZ AUFBAU

TRÄGER

HELBIG

FRONTTRÄGER RUND MIT PIN

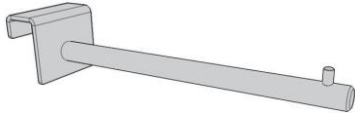

Für
Tragestange

ART. N°	Ø	LANGE	MATERIAL	VERARBEITUNG	LAGERWARE
KOL7091.55	20 mm	100 mm	rostfreier Stahl	gebürstet	Nein
KOL7092.55	20 mm	300 mm	rostfreier Stahl	gebürstet	Nein

FRONTTRÄGER GEBOGEN

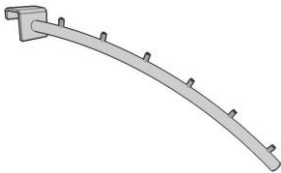

Für Querstange 6 Pins

ART. N°	TIEFE	Ø	MATERIAL	VERARBEITUNG	LAGERWARE
KOL7094.55	293 mm	12 mm	rostfreier Stahl	gebürstet	Nein