

## HARZ AUFBAU

HELBIG

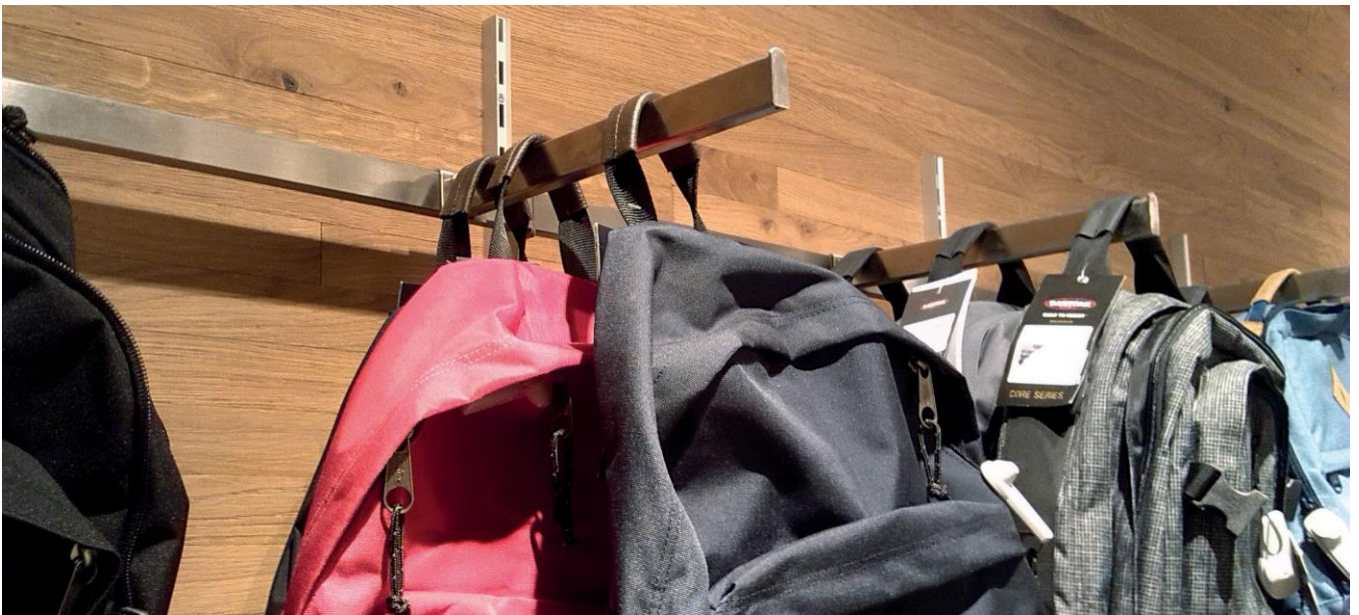

Carmi - Be | architekt: Buro Busseniers | ladenbauer: Jansen VERARBEITUNG  
 Alles kids - Zelzate | ladenbauer: Johan Steyaert

## MERKMALE

- Bauprofil
- Doppelte Lochung ermöglicht, 2 Träger mit einer Stärke von 2 mm nebeneinander einzuhängen
- Montage auf MDF-Platten
- Profil aus anodisiertem Aluminium, Träger aus gebürstetem Edelstahl oder Aluminium

# HARZ AUFBAU

## PROFIL

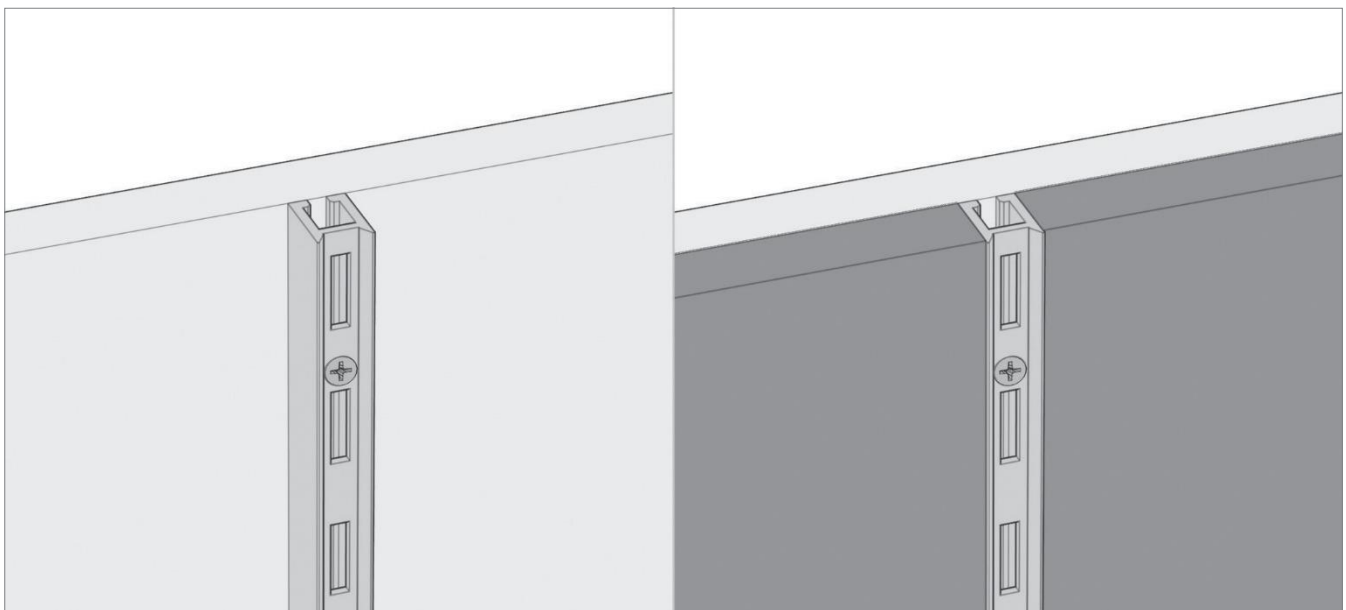
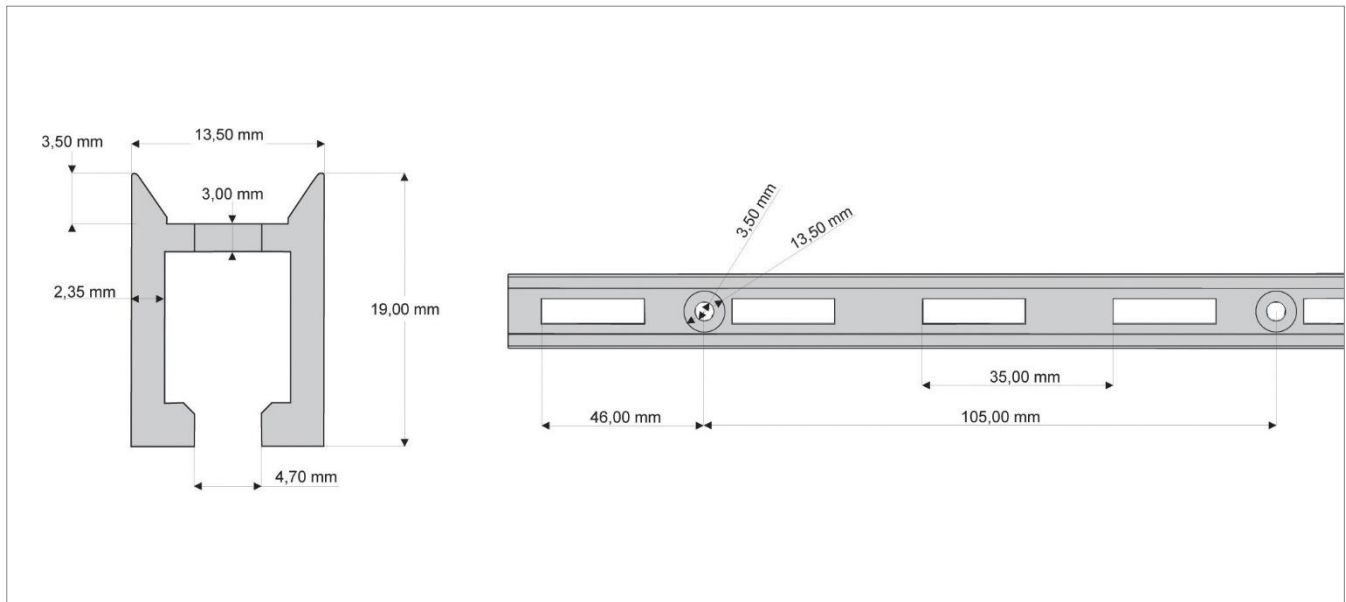

### HARZ AUFBAU

ART. N°	LANGE	MATERIAL	VERARBEITUNG	OBERFLACHE	LAGERWARE
VH2910.11	6000 mm	Aluminium	eloxiert		Ja
VH2910.18	6000 mm	Aluminium	eloxiert	Schwarz	Ja

# HARZ AUFBAU

## MONTAGE

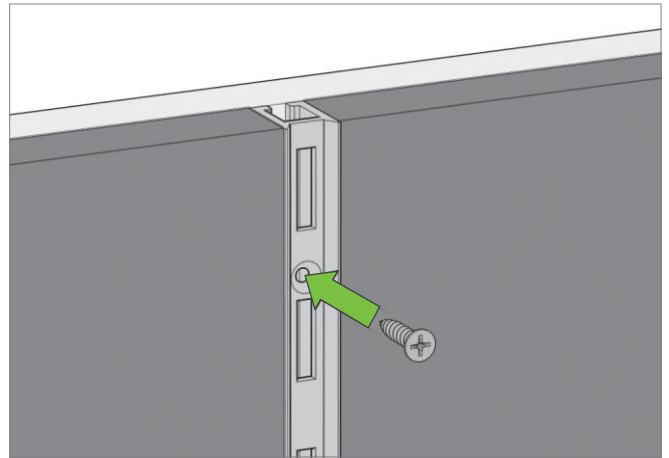
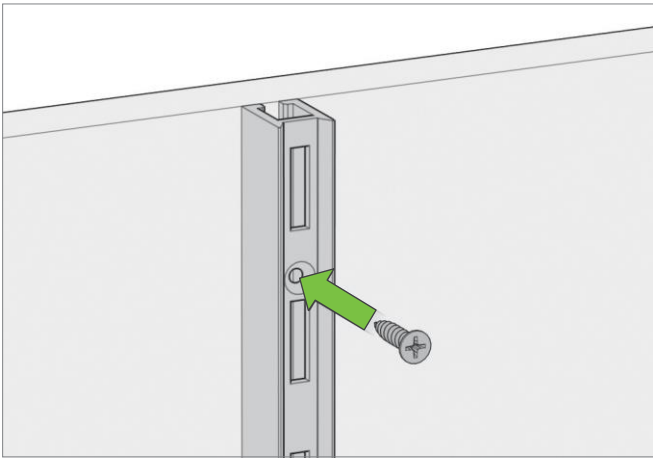
**HELBIG**

### HARZ AUFBAU

Das Profil ist in Abständen von 150 mm vorgebohrt.  
Empfohlener Mittenabstand: 600 mm

### AUFBAU (Bild links)

Schrauben Sie das Harz-Aufbauprofil auf die MDF-Platte.

### ZWISCHENBAU (Bild rechts)

Schrauben Sie das Harz-Aufbauprofil auf das Paneel und montieren Sie Paneele zwischen den einzelnen Profilen

# HARZ AUFBAU

## TRÄGER

**HELBIG**

### TABLETTTRÄGER GEFALTET



Für Holz- oder Glasetabletten Glaskappen separat bestellen

ART. N°	DICKE	LÄNGE	MATERIAL	VERARBEITUNG	OBERFLÄCHE		LAGERWARE
VH7007D.46	2 mm	200 mm	Stahl	lackiert	Schwarz	rechts	Ja
VH7006D.46	2 mm	200 mm	Stahl	lackiert	Schwarz	links	Ja
VH7007D.55	2 mm	200 mm	rostfreier Stahl	gebürstet		rechts	Ja
VH7006D.55	2 mm	200 mm	rostfreier Stahl	gebürstet		links	Ja
VH7009D.46	2 mm	280 mm	Stahl	lackiert	Schwarz	rechts	Ja
VH7008D.46	2 mm	280 mm	Stahl	lackiert	Schwarz	links	Ja
VH7009D.55	2 mm	280 mm	rostfreier Stahl	gebürstet		rechts	Ja
VH7005D.46	2 mm	330 mm	Stahl	lackiert	Schwarz	rechts	Ja
VH7004D.46	2 mm	330 mm	Stahl	lackiert	Schwarz	links	Ja
VH7005D.55	2 mm	330 mm	rostfreier Stahl	gebürstet		rechts	Ja
VH7004D.55	2 mm	330 mm	rostfreier Stahl	gebürstet		links	Ja

### GLASKAPPE



ART. N°	MATERIAL		LAGERWARE
9508	Plastik	Für Glasetabletten auf tablettträger gefaltet	Ja
9550	Plastik	in Kombination mit Fertigrahmen mit Tablet-träger	Ja

# HARZ AUFBAU

**HELBIG**

## TRÄGER

### FERTIGERSRAHMEN

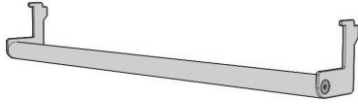

für Tablet-Träger gefaltet 330 mm

ART. N°	Ø	LÄNGE	MATERIAL	VERARBEITUNG	LAGERWARE
VH3027.55	25 mm	600 mm	rostfreier Stahl	gebürstet	Nein

### FERTIGERSRAHMEN

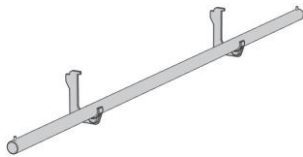

für Tablet-Träger gefaltet 330 mm

ART. N°	Ø	LANGE	MATERIAL	VERARBEITUNG	LAGERWARE
VH7042.55	25 mm	1190 mm	rostfreier Stahl	gebürstet	Nein

### T-TABLET-TRÄGER

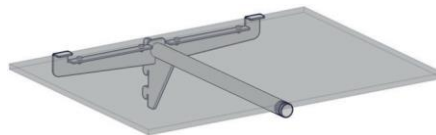
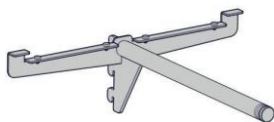

Für Tablet bis 600x400x8 mm in Holz oder Glas

ART. N°	BREITE	TIEFE	Ø	MATERIAL	VERARBEITUNG	LAGERWARE
VH7037.55	350 mm	330 mm	20 mm	rostfreier Stahl	gebürstet	Nein

# HARZ AUFBAU TRÄGER

**HELBIG**

## TABLET-TRÄGER FLACH

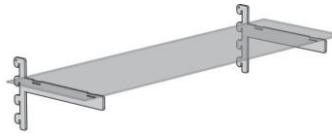
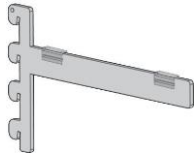

ART. N°	DICKE	LANGE	MATERIAL	VERARBEITUNG	OBERFLACHE	LAGERWARE
VH7034.55	4 mm	200 mm	rostfreier Stahl	gebürstet		Nein
VH7010.55	4 mm	280 mm	rostfreier Stahl	gebürstet		Ja
VH7035.55	4 mm	330 mm	rostfreier Stahl	gebürstet		Ja
VH7010.46	4 mm	280 mm	Stahl	lackiert	grau	Ja

## TABLET-TRÄGER GEBOGEN

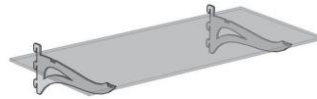
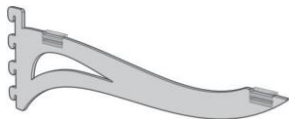

ART. N°	DICKE	LANGE	MATERIAL	VERARBEITUNG	LAGERWARE
VH7036.55	4 mm	330 mm	rostfreier Stahl	gebürstet	Nein

## TABLET-TRÄGER RUND FÜR GLAS

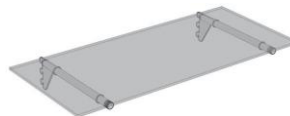

mit Gummi-O-Ringen

ART. N°	Ø	LANGE	MATERIAL	VERARBEITUNG	LAGERWARE
VH2938.55	20 mm	200 mm	rostfreier Stahl	gebürstet	Ja
VH2940.55	20 mm	330 mm	rostfreier Stahl	gebürstet	Ja

# HARZ AUFBAU TRÄGER

**HELBIG**

## TABLET-TRÄGER RUND

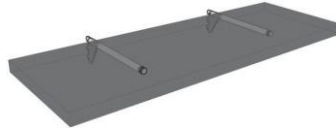
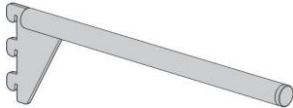

Für Holztablett

ART. N°	Ø	LANGE	MATERIAL	VERARBEITUNG	LAGERWARE
VH2932.55	20 mm	200 mm	rostfreier Stahl	gebürstet	Ja
VH2934.55	20 mm	330 mm	rostfreier Stahl	gebürstet	Ja

## GLASKLEMME GEFALTET



Für Glas von 8 mm maximale  
Glastiefe: 250 mm

ART. N°	TIEFE	HEIIGHTH	DICKE	BREITE	MATERIAL	VERARBEITUNG	LAGERWARE
VH7041.55	112 mm	100 mm	2 mm	2 mm	rostfreier Stahl	gebürstet	Ja

## FERTIGRAHMEN MIT TABLET-TRÄGER

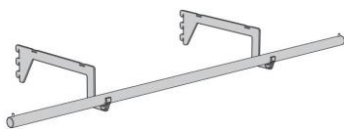

ART. N°	TIEFE	Ø	LANGE	MATERIAL	VERARBEITUNG	LAGERWARE
VH7283.55	330 mm	25 mm	1190 mm	rostfreier Stahl	gebürstet	Nein

# HARZ AUFBAU

## TRÄGER

# HELBIG

### FERTIGERSRAHMEN

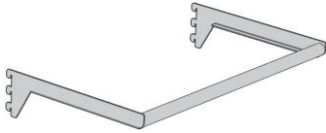

andere Abmessungen auf  
Anfrage

ART. N°	TIEFE	Ø	LANGE	MATERIAL	VERARBEITUNG	LAGERWARE
VH70585.55	330 mm	25 mm	600 mm	rostfreier Stahl	gebürstet	Nein

### FERTIGER RAHMEN

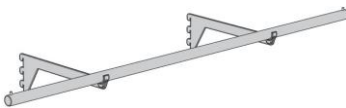

andere Abmessungen auf  
Anfrage

ART. N°	TIEFE	Ø	LANGE	MATERIAL	VERARBEITUNG	LAGERWARE
VH7257.55	330 mm	25 mm	1190 mm	rostfreier Stahl	gebürstet	Nein

### T-FERTIGER RAHMEN

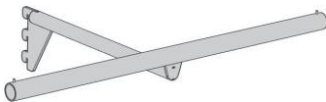

ART. N°	Ø	LANGE	MATERIAL	VERARBEITUNG	LAGERWARE
VH2941.55	20 mm	350 mm	rostfreier Stahl	gebürstet	Nein



# HARZ AUFBAU

## TRÄGER

# HELBIG

### FRONTTRÄGER RUND MIT PIN



ART. N°	Ø	LANGE	MATERIAL	VERARBEITUNG	LAGERWARE
VH2935.55	20 mm	200 mm	rostfreier Stahl	gebürstet	Ja
VH2937.55	20 mm	330 mm	rostfreier Stahl	gebürstet	Ja

### FRONTTRÄGER SCHRÄG

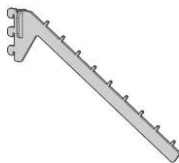

9 Haken

ART. N°	TIEFE	MATERIAL	VERARBEITUNG	LAGERWARE
VH2942.55	330 mm	rostfreier Stahl	gebürstet	Nein

### FRONTTRÄGER FLACH MIT PIN

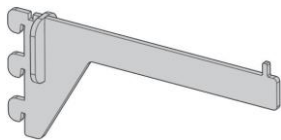

ART. N°	DICKE	LANGE	MATERIAL	VERARBEITUNG	LAGERWARE
VH7032.55	4 mm	200 mm	rostfreier Stahl	gebürstet	Nein
VH7033.55	4 mm	330 mm	rostfreier Stahl	gebürstet	Nein

# HARZ AUFBAU

## TRÄGER

# HELBIG

### QUERLATTE

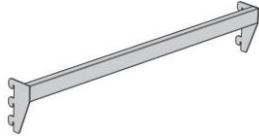

andere Abmessungen auf  
Anfrage

ART. N°	HOGE	DICKE	LANGE	MATERIAL	VERARBEITUNG	LAGERWARE
VH7057.55	30 mm	15 mm	600 mm	rostfreier Stahl	gebürstet	Ja

### TRAGESTANGE

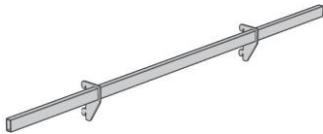

ART. N°	HOGE	DICKE	LANGE	MATERIAL	VERARBEITUNG	LAGERWARE
VH7067.55	30 mm	15 mm	1190 mm	rostfreier Stahl	gebürstet	Nein

### FRONTTRÄGER BLISTER



Für Querlatte

ART. N°	Ø	LANGE	MATERIAL	VERARBEITUNG	LAGERWARE
KOL7086.55	6 mm	120 mm	rostfreier Stahl	gebürstet	Nein

# HARZ AUFBAU

## TRÄGER

**HELBIG**

### BLISTERHAKEN



Für Querlatte

ART. N°	Ø	LANGE	MATERIAL	VERARBEITUNG		LAGERWARE
KOL7133.33	6 mm	150 mm	stahl	verzinkt	einfach	Ja
KOL7134.33	6 mm	220 mm	stahl	verzinkt	einfach	Ja
KOL7136.33	4 mm	150 mm	stahl	verzinkt	doppelt	Ja
KOL7137.33	4 mm	220 mm	stahl	verzinkt	doppelt	Ja
KOL7143.33	6 mm	150 mm	stahl	verzinkt	einfach mit Preisschild	Ja
KOL7144.33	6 mm	220 mm	stahl	verzinkt	einfach mit Preisschild	Ja
KOL7146.33	4 mm	150 mm	stahl	verzinkt	doppelt mit Preisschild	Ja
KOL7147.33	4 mm	220 mm	stahl	verzinkt	doppelt mit Preisschild	Ja

### FRONTTRÄGER RUND MIT PIN

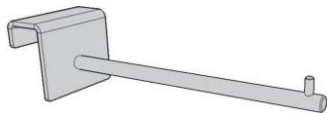

Für  
Tragestange

ART. N°	Ø	LANGE	MATERIAL	VERARBEITUNG	LAGERWARE
KOL7088.55	10 mm	150 mm	rostfreier Stahl	gebürstet	Nein
KOL7089.55	10 mm	200 mm	rostfreier Stahl	gebürstet	Nein
KOL7090.55	10 mm	300 mm	rostfreier Stahl	gebürstet	Nein

### FRONTTRÄGER RUND MIT PIN

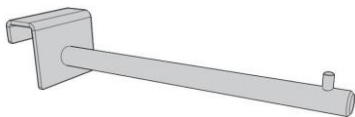

Für  
Tragestange

ART. N°	Ø	LANGE	MATERIAL	VERARBEITUNG	LAGERWARE
KOL7091.55	20 mm	100 mm	rostfreier Stahl	gebürstet	Nein
KOL7092.55	20 mm	300 mm	rostfreier Stahl	gebürstet	Nein

# HARZ AUFBAU

## TRÄGER

**HELBIG**

### FRONTTRÄGER GEBOGEN

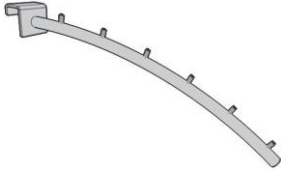

Für Querstange 6 Pins

ART. N°	TIEFE	Ø	MATERIAL	VERARBEITUNG	LAGERWARE
KOL7094.55	293 mm	12 mm	rostfreier Stahl	gebürstet	Nein